

# Panasonic



**TX-28MK1C/M**  
**TX-21MK1C/M**

Kleurentelevisie

DIGITAL  
8-BIT  
Technology



**Quintrix**

**TOP  
TEXT**

Gebbruiksaanwijzing

# WELKOM

Geachte Panasonic-klant,  
Hartelijk gefeliciteerd met de aankoop van uw Panasonic Kleurentelevisie. Wij hopen dat u jaren lang plezier zult hebben van uw nieuwe TV-toestel. Dit is een technisch zeer geavanceerd toestel, maar met de Quick Start-handleiding kunt u snel gaan genieten van uw TV. Daarna kunt u de rest van de handleiding lezen om te leren hoe u volledig gebruik kunt maken van alle functies. Voor eventuele vragen na het lezen van deze gebruiksaanwijzing kunt u contact opnemen met Panasonic–Centre Nederland. Telefoon 070–3314500.

## INHOUDSOPGAVE

Waarschuwingen en voorzorgsmaatregelen .....	2	OSD-Taal .....	16
Quick Start-handleiding .....	3	Q-Link .....	17
Bedieningsfuncties en aansluitingen .....	4	AV-selectie en -instelling .....	18
Gebruik van de beeldschermmenu's .....	5	VCR/DVD-bediening .....	19
Beeldmenu .....	6	Teletekstbediening .....	20
Geluidmenu .....	7	Audio-/video (AV)-aansluitingen .....	22
Afstemmenu .....	8	Voorzijde: AV3 Audio/Video (RCA) en Hoofdtelefoonaansluitingen .....	22
Instelmenu .....	9	SCART- en S-Video-aansluitingen .....	22
Afstemmenu - Programma-aanpassing .....	10	Achterzijde: AV1/AV2 21-pens (SCART) en RCA Audio-uitgangen .....	23
Afstemmenu - Automatisch instellen (ATP) .....	14	Storingstabel .....	24
Afstemmenu - Handmatig instellen .....	15	Ter informatie .....	25
		Specificaties .....	25

## WAARSCHUWINGEN EN VOORZORGSMATREGELEN

- Dit TV-toestel is zo ontworpen dat het werkt op 220 - 240 V, 50 Hz wisselstroom.
  - Om beschadiging, elektrische schokken of brand te voorkomen mag het toestel nooit aan vocht worden blootgesteld. Het toestel nooit in een vochtige omgeving plaatsen.
  - **WAARSCHUWING: HOOGSPANNING!!!**  
De achterkant van dit toestel nooit verwijderen, daar dan delen toegankelijk worden die onder stroom staan. Het TV-toestel bevat geen onderdelen en/of componenten die uzelf kunt repareren of vervangen.
  - Het toestel niet blootstellen aan direct zonlicht of andere warmtebronnen
  - De Aan/Uit-schakelaar verbreekt de verbinding met het elektriciteitsnet niet volledig. Haal de stekker uit het stopcontact wanneer het toestel gedurende langere tijd niet gebruikt wordt.
  - **ONDERHOUD VAN DE KAST EN BEELDBUIS**  
Neem de stekker uit het stopcontact. Zowel de kast als de beeldbuis kunnen gereinigd worden door ze af te nemen met een zachte doek die bevochtigd is met een mild wasmiddel en water. Gebruik geen schoonmaakmiddel dat benzeen of petroleum bevat. Altijd voorzichtig zijn als u bijvoorbeeld het TV-scherm aanraakt, daar dit statisch geladen kan zijn.
  - Een goede ventilatie en reiniging is vereist om te voorkomen dat elektrische onderdelen door oververhitting defect raken. Wij adviseren u om een afstand van minimaal 5cm. rond de Televisie vrij te houden als deze in een meubel – of tussen planken geplaatst is en om een regelmatig reinigings onderhoud te laten uitvoeren door uw Officiële Panasonic Dealer.
- Draag bij tot het behoud van het milieu**
- Lege en oplaadbare batterijen mogen niet bij het huisvuil worden geplaatst.
  - Win advies in bij de plaatselijke autoriteiten voor informatie over speciale plaatsen voor Klein Chemisch Afval (K.C.A.) waar u de gebruikte batterijen kunt inleveren.

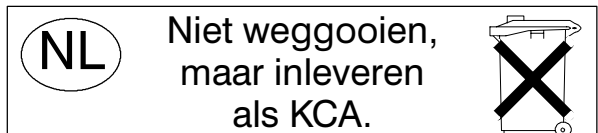

# QUICK START-HANDLEIDING

Controleer of alle onderstaande accessoires en artikelen aanwezig zijn.



Afstandsbediening  
(EUR511200)



Batterijen voor de afstandsbediening  
(2 x R6 (UM3))

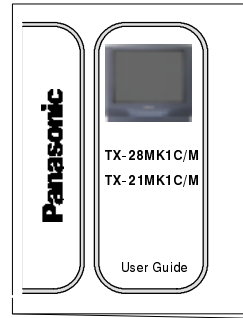

Gebruiksaanwijzing  
TQB8E2706

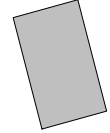

TV-garantiebewijs

## Batterijen voor de afstandsbediening

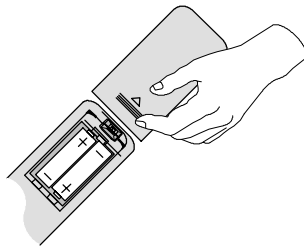

- Controleer of de batterijen op de juiste wijze (+ en -) geplaatst zijn.
- Gebruik geen oude en nieuwe batterijen door elkaar. Verwijder lege batterijen onmiddellijk.
- Gebruik niet verschillende typen batterijen door elkaar, b.v. alkaline en mangaan-batterijen. Gebruik geen oplaadbare (Ni-Cad).

## QUICK START-HANDLEIDING

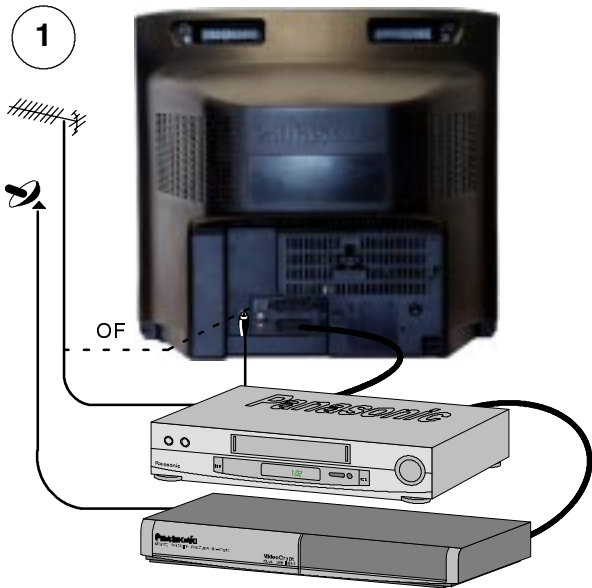

Sluit de stekkers van de antenne en de andere apparaten aan

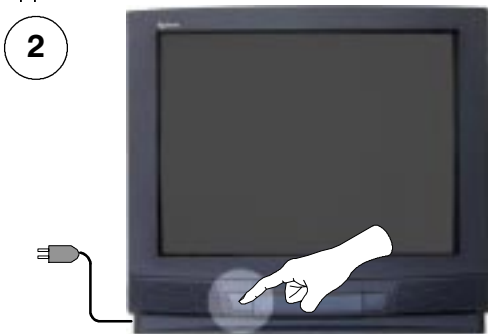

Controleer eerst of de VCR op Stand-by staat



Nu begint de automatische installatie; de zenders worden opgezocht en in het geheugen opgeslagen. Indien een compatibele VCR aangesloten is op de AV2-aansluiting, worden de programmeergegevens via de Q-Link naar de VCR gekopieerd. Zie pagina 17.

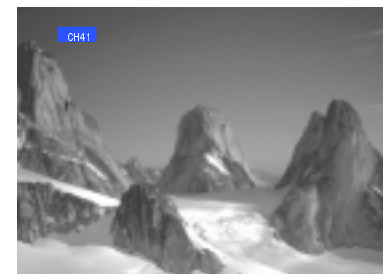
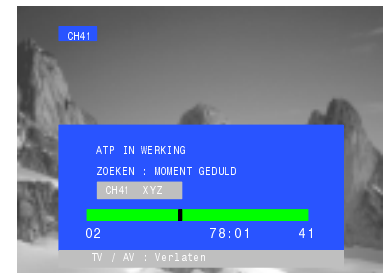
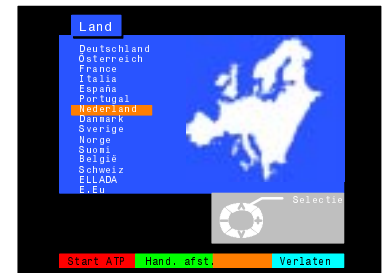
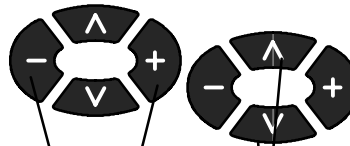

- Indien de VCR de van de TV overgebrachte gegevens niet accepteert, moet u wellicht de download-optie uit het menu van de VCR selecteren.
- indien Q-Link niet correct functioneert, moet u controleren of hij aangesloten is op de AV2-aansluiting van de televisie, of de SCART-verbinding "volledig functioneel" is en of de VCR compatibel is met Q-Link, NextViewLink of overeenkomstige technologieën. Neem contact op met uw dealer voor meer informatie.
- Voor meer informatie over Q-Link en apparatuur aansluiting, zie de bladz 17, 22 en 23.

## BEDIENINGSFUNCTIES EN AANSLUITINGEN: FRONTPANEEL EN AFSTANDBEDIENING

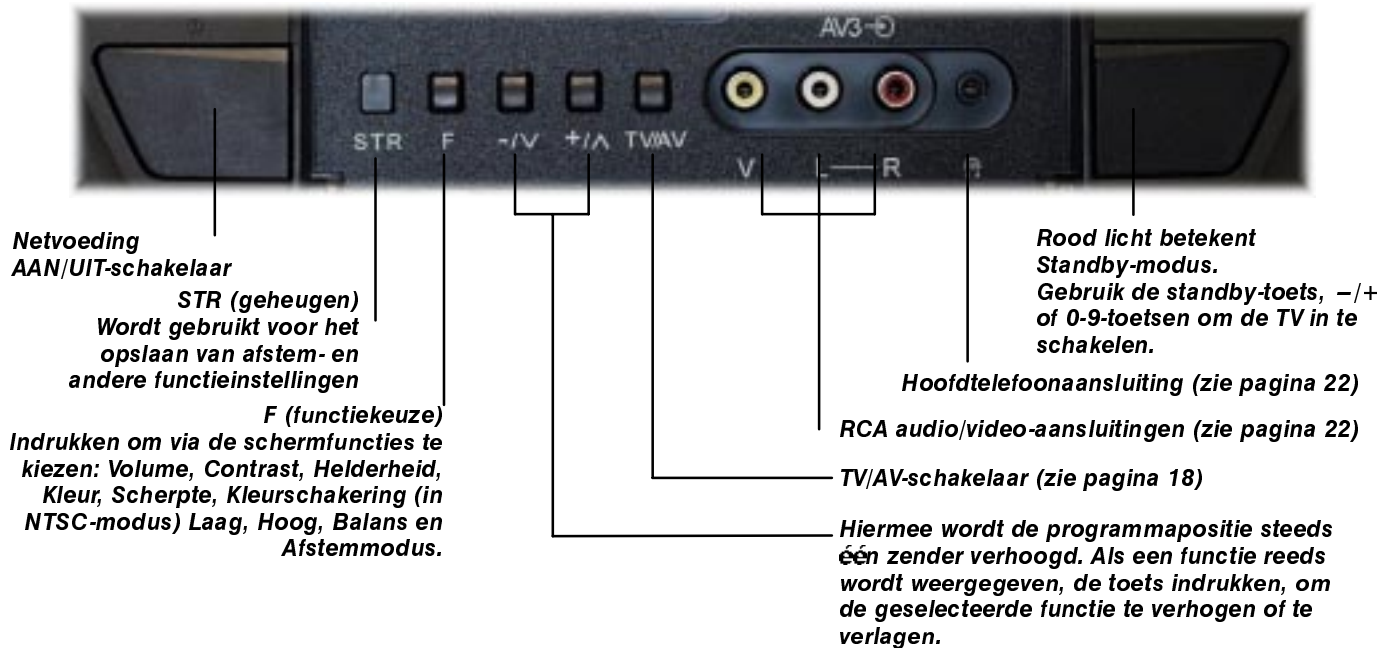

## GEBRUIK VAN DE BEELDSCHERM MENU'S

Dit TV-toestel is voorzien van uitgebreide beeldscherm menu's voor het uitvoeren van afstellingen en het instellen van opties.

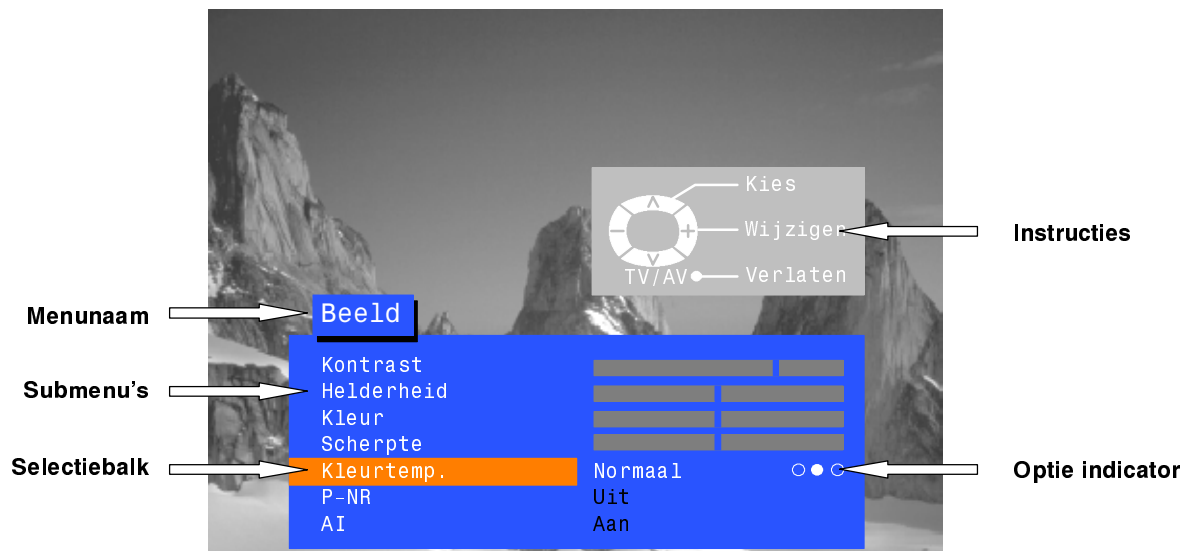

Bij sommige selecties, zoals **contrast**, **helderheid**, **kleuren** en **scherpte** kunt u het niveau verhogen of verlagen.

Bij andere selecties, zoals de **Uit-timer**, kunt u een bepaalde keuze maken.

Er zijn ook selecties, zoals het **afstemmenu**, die een volgend submenu oproepen.

De **BEELD- GELUID- EN INSTEL**-toetsen worden gebruikt om de hoofdmenu's te openen en tevens om terug te keren naar het voorgaande menu.



De toetsen cursor omhoog en omlaag worden gebruikt om de cursor omhoog en omlaag door de menu's te verplaatsen.



De cursor toetsen links en rechts worden gebruikt om menu's op te roepen, niveaus in te stellen en te kiezen uit de aangeboden opties.

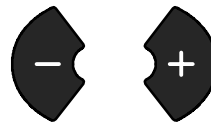

De **'STR'** -toets wordt gebruikt om de instellingen in het geheugen op te slaan nadat u uw keuze gemaakt heeft.



De **TV/AV**-toets wordt gebruikt om het menusysteem te verlaten en terug te keren naar het normale beeldscherm.



Met de **'HELP'** -toets wordt een demonstratie van alle beschikbare menu's weergegeven op het beeldscherm. Druk op de **HELP**-toets en kies een van de beschikbare opties.



Wanneer de **HELP**-knop ingedrukt wordt terwijl er een menu wordt weergegeven, verdwijnt het 'instructies'-vak uit beeld.

Druk nogmaals de **HELP**-knop in om het 'instructies'-vak weer op te roepen.



# BEELDMENU

Met het Beeldmenu kunt u wijzigingen aanbrengen in de beeldkwaliteit.

Roep het beeldmenu op

PICTURE



Verplaats de balk naar uw keuze



Verhoog of verlaag niveaus of stel opties in.



Druk de TV/AV-toets in om het beeldmenu te verlaten

TV/AV

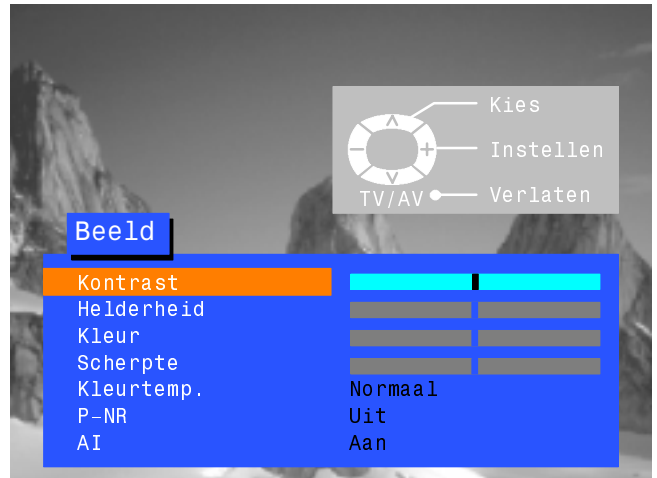

## Kontrast

## Helderheid

De contrast-, helderheid- en scherpte-niveaus kunnen aangepast worden aan uw eigen voorkeur en aan de kijkomstandigheden.

## Kleur

## Scherpte

## Kleurschakering

De mogelijkheid om de kleurschakering in te stellen is alleen aanwezig als u een NTSC-sigitaalbron aangesloten heeft op de TV.

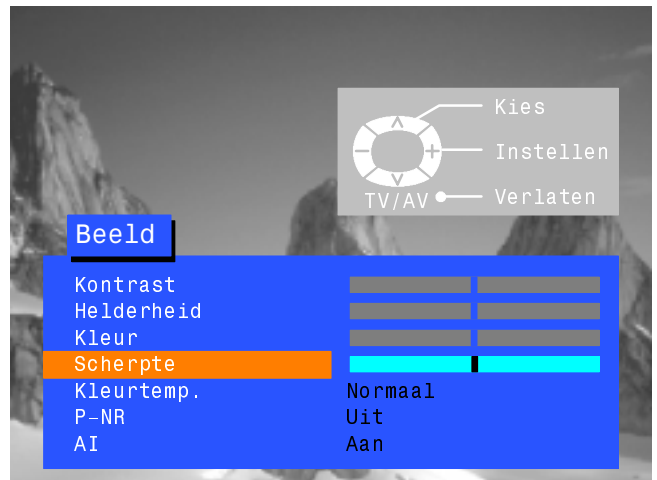

## Kleurtemp.



Met de kleurbalans-instelling kunt u de algemene kleuring van het beeld aanpassen.

## P-NR



P-NR reduceert automatisch ongewenste beeldruis.

## AI



De AI-functie analyseert automatisch het binnenkomende beeld en stelt het automatisch af op een verbeterd contrast met optimale scherptediepte en levendige kleurschakeringen.

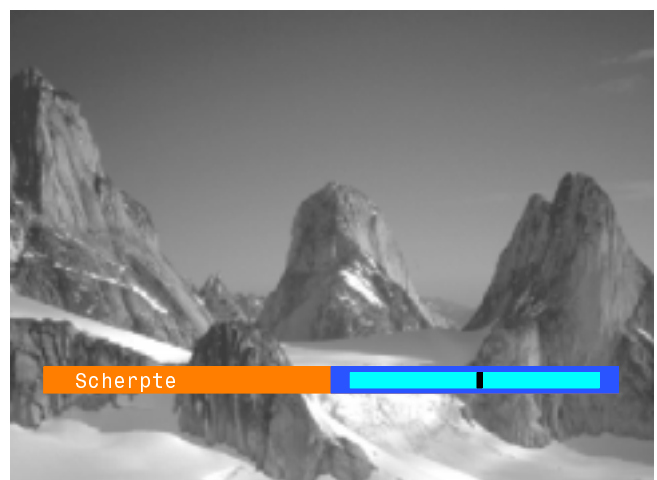

# GELUIDMENU

Met het geluidmenu kunt u alle aspecten van het geluid aanpassen aan uw persoonlijke voorkeur.

Roep het geluidmenu op.



Verplaats de balk naar uw keuze



Verhoog of verlaag de instelniveaus of maak een keuze uit de geboden opties.



Druk de TV/AV-toets in om het geluidmenu te verlaten.

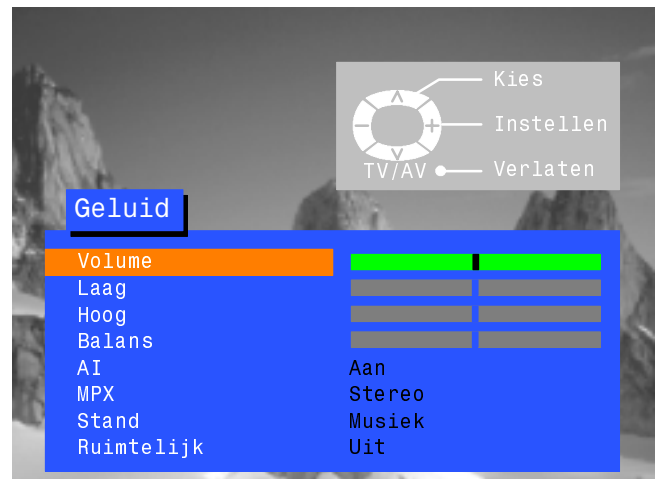

Hiermee stelt u het algemene geluidsniveau in.



Met de afstelling van de lage tonen worden de lagere of diepere tonen hoger of lager ingesteld.



Met de afstelling van de hoge tonen worden de hogere of scherpere tonen hoger of lager ingesteld.



De balans is van invloed op het afzonderlijke geluidsvolume van de linker en rechter luidspreker. U kunt de balans zodanig instellen dat het geluidsvolume van beide luidsprekers aangepast wordt aan uw luisterpositie.



**AI**



De AI-functie analyseert automatisch het binnenkomende geluidssignaal en stelt het automatisch af op een minder ruis en optimaal geluid.

**MPX**



MPX staat gewoonlijk ingesteld op stereo voor de beste geluidswaergave. Bij minder goede ontvangstcondities of wanneer het geluid niet in stereo wordt uitgezonden, is het raadzaam over te schakelen op mono. Het is ook mogelijk over te schakelen op Mono (M1) en (M2) indien deze signalen uitgezonden worden.

**Stand**



Het geluid kan verbeterd worden door de muziek- of spraakmodus in te schakelen.

**Ruimtelijk**



Ambience zorgt voor een dynamische verbetering met gesimuleerde ruimtelijke effecten.



# INSTEMENU

Het Instelmenu biedt toegang tot verschillende geavanceerde functies en tot het Afstemmenu.

Roep het Instelmenu op



Verplaats de balk naar uw keuze



Verhoog of verlaag de instelniveaus, maak een keuze uit de beschikbare opties of roep andere menu's op.



Druk de TV/AV-toets in om het instelmenu te verlaten.

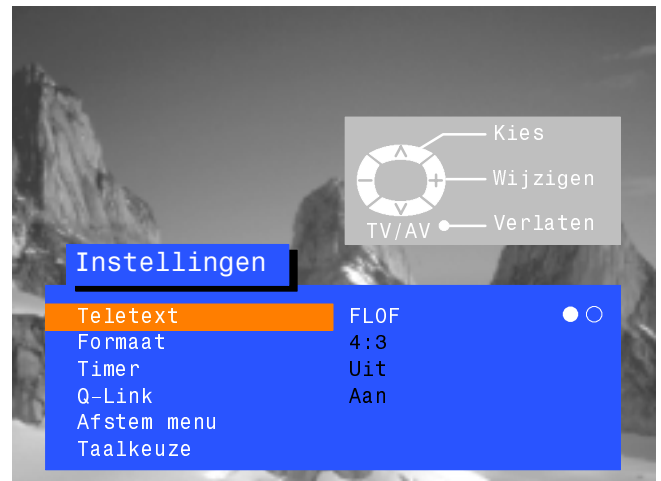

● ○  
**Teletext**

Met de Teletekstoptie kunt u kiezen tussen de TOP/FLOF- of LIST-modus. Zie pagina 20.

● ○  
**Formaat**

Met Formaat kunt u breedbeeld-uitzendingen bekijken op het correcte beeldformaat (16:9).

● ○ ○ ○ ○ ○ ○ ○  
**Timer**

Met deze functie kunt u de tijd instellen waarna de TV uitgeschakeld wordt. De uitschakeltijd kunt u in stappen van 15 minuten instellen van 0 tot 90 minuten.

○ ●  
**Q-Link**

Met Q-Link kunt u de datacommunicatie met een compatibele VCR in- en uitschakelen. Zie pagina 17.

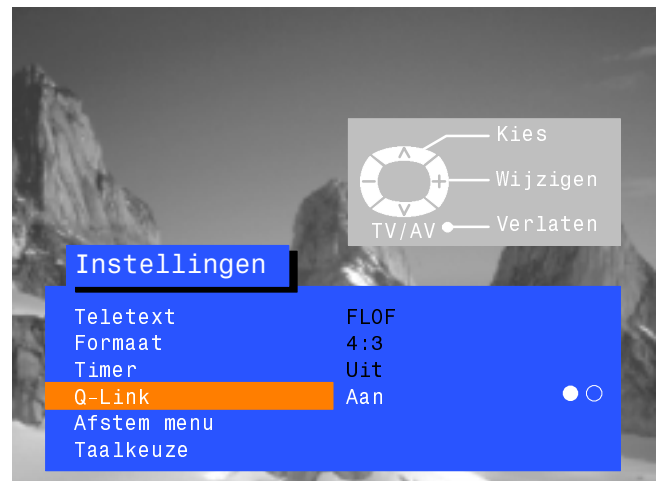

**Afstem menu**

Het Afstemmenu biedt toegang tot vele andere functies, zoals programma-aanpassing, ATP, fijnafstelling, handmatige afstemming, kleursysteem en volumecorrectie. Zie pagina 9.

**Taalkeuze**

Met Taalkeuze kunt u de taal voor de beeldschermmenu's instellen. Zie pagina 16.

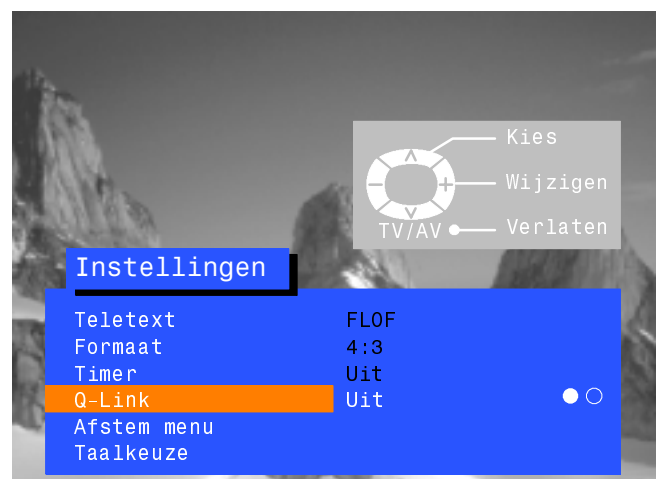



# AFSTEMMENU

Het afstemmenu biedt toegang tot menu's voor handmatig afstemmen; automatisch afstemmen en fijnafstemming.

Roep het instelmenu op

SET UP



Ga naar het afstemmenu



Roep het afstemmenu op



Verplaats de balk naar uw keuze



Verhoog of verlaag de instelniveaus, maak een keuze uit de beschikbare opties of roep andere menu's op.



Druk de TV/AV-toets in om terug te keren

TV/AV



## Prog. aanpassen

In het menu "Programma-aanpassing" kunt u zenders verplaatsen, toevoegen, wissen, herbenoemen, blokkeren en heeft u toegang tot het TV-systeem. Zie pagina 10.

## ATP

Met het Automatische Instelmenu kunt u de TV automatisch fijnafstemmen. Zie pagina 14.

## Hand. afstem.

Met het menu "Handmatige afstemming" kunnen afzonderlijke zenderposities handmatig worden ingesteld. Zie pagina 15.

## Fijnafstemming

Met behulp van de fijn-afregelfunctie kunt u de ontvangst van TV-stations optimaliseren.

## Kleur systeem



Met het Kleursysteem-menu kunt het juiste kleursysteem / uitzendnorm instellen.

## Vol. correctie

Met Volumecorrectie kunt u het geluidsniveau van de afzonderlijke stations instellen.

## Decoder (AV2)



Deze optie wordt gebruikt wanneer er een decoder aangesloten is via AV2. Zet op Aan (On) wanneer een gecodeerd signaal door de decoder verwerkt moet worden. Zet na gebruik weer op Uit (Off).

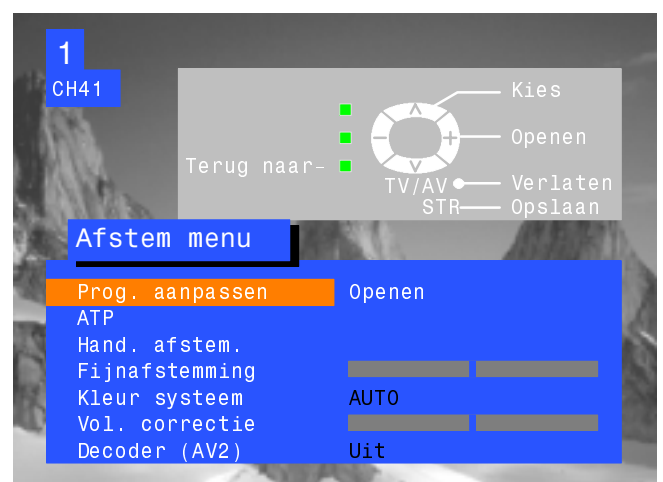
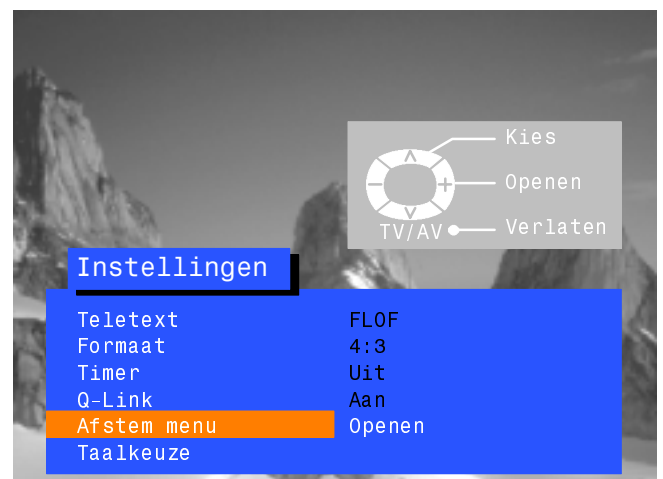

# AFSTEMMENU - PROGRAMMA-AANPASSING

Met het Programma-aanpassingmenu kunt u de instellingen van de programmaposities wijzigen.

Roep het instelmenu op



Ga met de balk naar het afstemmenu



Roep het afstemmenu op.



Ga met de balk naar het menu programma-aanpassing



Roep het menu programma-aanpassing op



Breng de gewenste wijzigingen aan

Druk op de STR-toets om de wijzigingen op te slaan



Als u klaar bent met het Menu programma-aanpassing, drukt u de TV/AV-toets in om het menu te verlaten.



## Het wissen van een ongewenste zenderpositie

Kies de zenderpositie



Druk de rode toets op de afstandsbediening in.



Druk de rode toets nogmaals in om te bevestigen.



Als u klaar bent met het Menu programma-aanpassing, drukt u de TV/AV-toets in om het menu te verlaten.

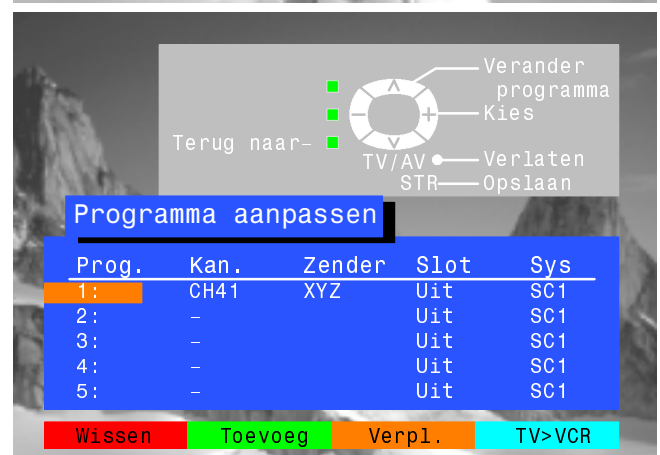
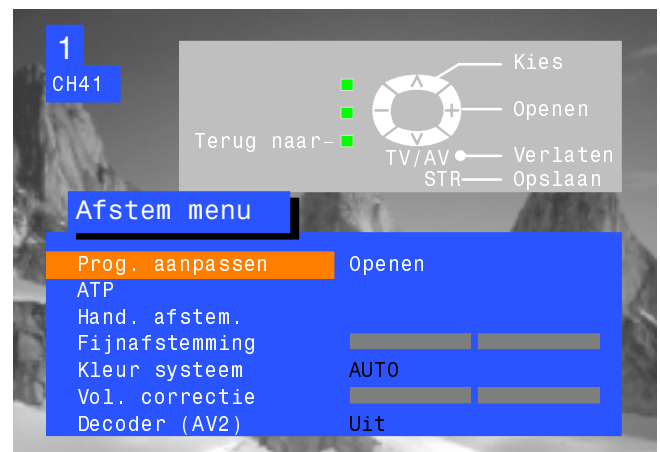
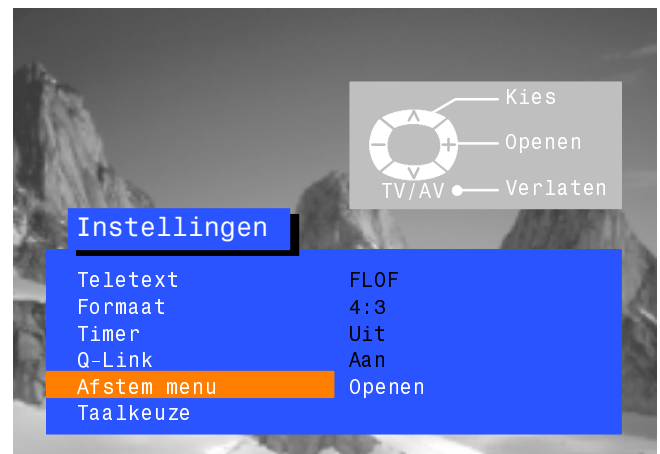
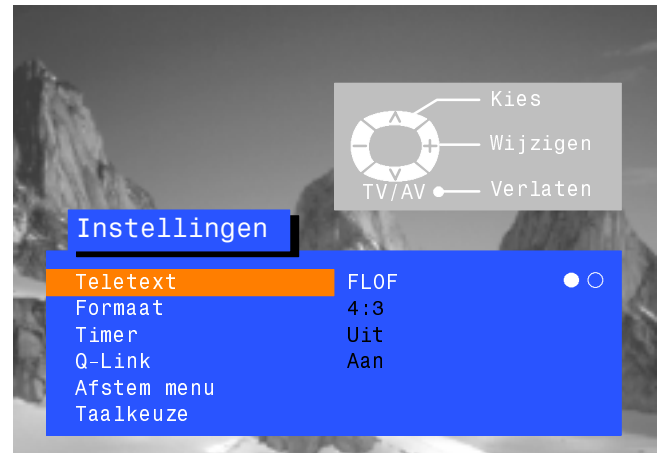

# AFSTEMMENU - PROGRAMMA-AANPASSING

## Een zenderpositie toevoegen

Kies de zenderpositie waar de nieuwe zender toegevoegd moet worden.



Druk de groene toets in.



Druk de groene toets nogmaals in ter bevestiging.



Nu kan deze lege zenderpositie afgestemd, benoemd, geblokkeerd worden en aangepast worden aan het TV-systeem van uw keuze.

Druk op de STR-toets om de zender op te slaan



Als u klaar bent met het Menu programma-aanpassing, drukt u de TV/AV-toets in om het menu te verlaten.

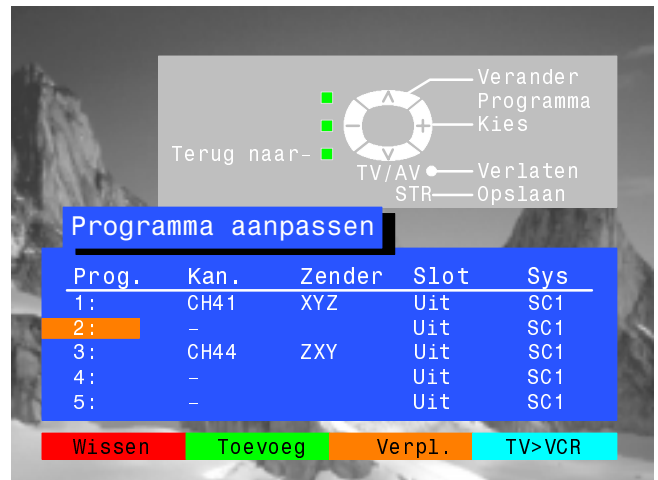

## Een programma naar een andere positie verplaatsen

Selecteer de zenderpositie die verplaatst moet worden.



Druk de gele toets op de afstandsbediening in.



Kies een nieuwe positie



Druk de gele toets nogmaals in ter bevestiging.



Als u klaar bent met het Menu programma-aanpassing, drukt u de TV/AV-toets in om het menu te verlaten.

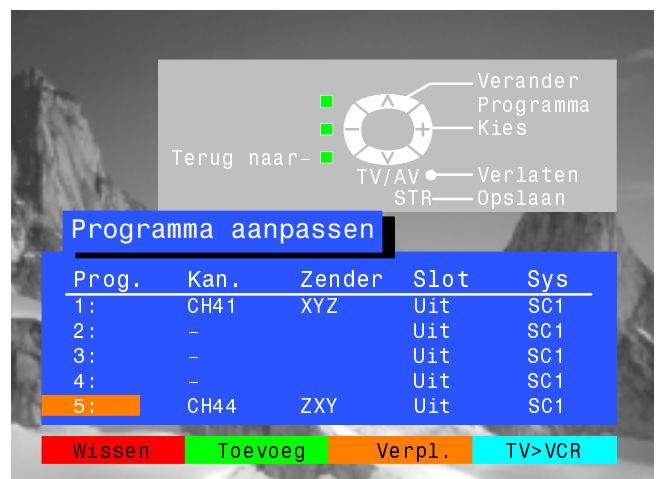
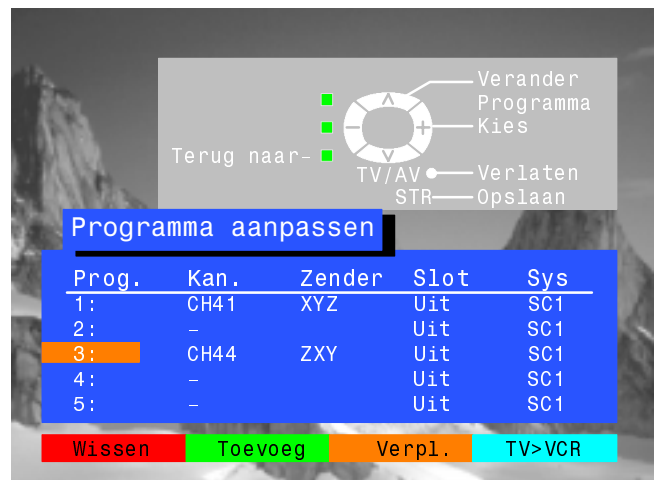

# AFSTEMMENU - PROGRAMMA-AANPASSING

## Een zenderpositie afstemmen

Selecteer de zenderpositie



Ga naar de kolom "kanalen"



Verhoog of verlaag het kanaalnummer of gebruik de 'C'-toets voor Directe kanaalingave (zie pagina 4)



Druk op de STR-toets om de zender op te slaan

STR



Als u klaar bent met het Menu programma-aanpassing, drukt u de TV/AV-toets in om het menu te verlaten.

TV/AV

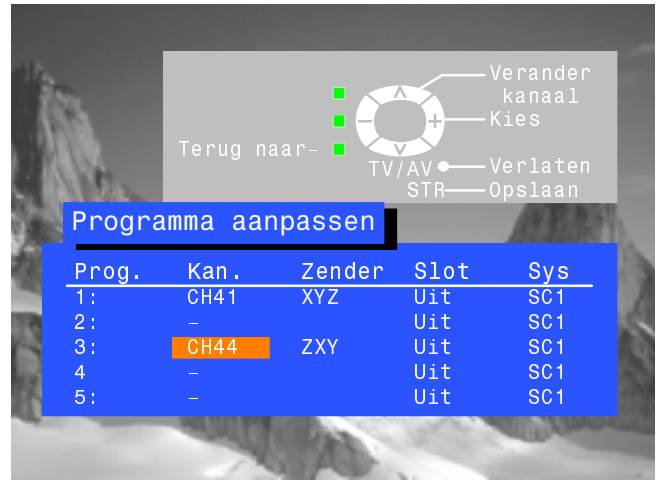

## Een zenderpositie herbenoemen

Selecteer de zenderpositie



Ga naar de kolom "namen"



Kies het eerste teken



Ga naar de positie van het volgende teken



Ga net zo lang door totdat de naam veranderd is.

Druk op de STR-toets om de wijziging op te slaan

STR



Als u klaar bent met het Menu programma-aanpassing, drukt u de TV/AV-toets in om het menu te verlaten.

TV/AV

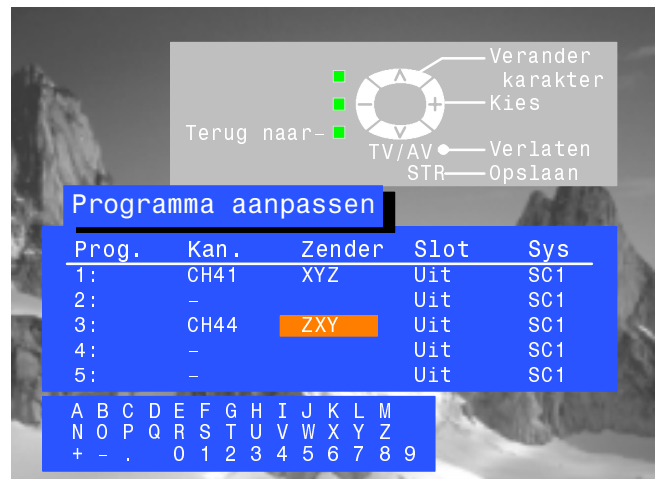

# AFSTEMMENU - PROGRAMMA-AANPASSING

## Een zenderpositie blokkeren tegen wijzigingen

Selecteer de zenderpositie



Ga naar de kolom "blokkering"



Kies tussen blokkering aan of uit.



Druk op de STR-toets om de zender op te slaan



Als u klaar bent met het Menu programma-aanpassing, drukt u de TV/AV-toets in om het menu te verlaten.



**Opmerking:**

Wanneer een zenderpositie geblokkeerd is, zijn Directe kanaalingave met gebruik van de 'C' en de numerieke toetsen op de afstandsbediening niet beschikbaar.

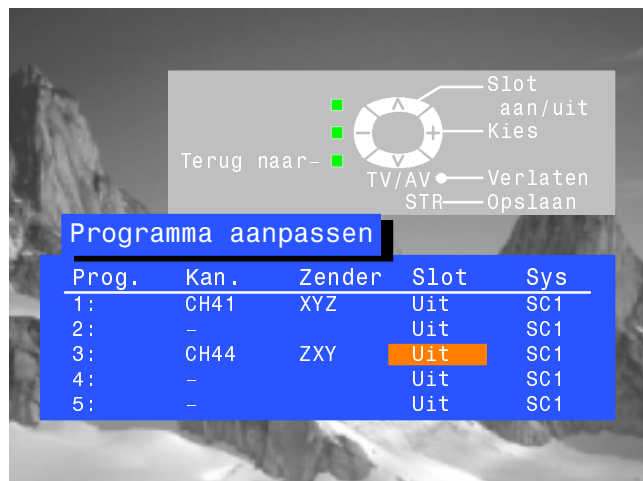

## TV-systeem voor een zenderpositie wijzigen.

Selecteer de zenderpositie



Ga naar de kolom "Sys"



Kies het gewenste geluidssysteem:  
SC1: PAL B, G, H / SECAM B, G  
SC2: PAL D, K / SECAM D, K



Druk op de STR-toets om de instelling op te slaan



Als u klaar bent met het Menu programma-aanpassing, drukt u de TV/AV-toets in om het menu te verlaten.

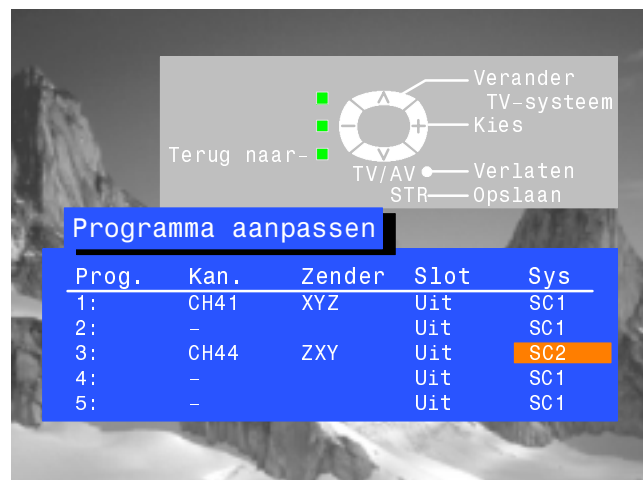

## Zenderinformatie kopiëren naar een op AV2 aangesloten compatibele VCR

Ga naar de kolom "Prog."



Druk de blauwe toets op de afstandsbediening in.

De programmeergegevens worden nu naar de VCR gestuurd. Dit kan enkele seconden duren, afhankelijk van het aantal opgeslagen zenders. Indien de melding "Functie niet mogelijk, check de VCR" op het scherm verschijnt is de televisie niet in staat de programmeergegevens naar de VCR te sturen. Raadpleeg voor meer informatie de handleiding van de VCR.

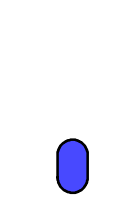

Als u klaar bent met het Menu programma-aanpassing, drukt u de TV/AV-toets in om het menu te verlaten.



## AFSTEMMENU - AUTOMATISCH INSTELLEN (ATP)

Met het Automatisch Instelmenu kunt u automatisch uw TV afstemmen op uw lokale zenders. Dit is vooral handig wanneer u bijvoorbeeld naar een andere plaats verhuist.

Roep het instelmenu op



Ga met de balk naar het afstemmenu



Roep het afstemmenu op.



Ga naar het auto-instelmenu



Roep het auto-instelmenu op



Indrukken om de start te bevestigen



Selecteer uw land



Indrukken om Automatisch instellen (ATP) te starten.



De TV zoekt nu uw lokale TV-stations op, sorteert ze en slaat ze op. Indien een compatibele VCR aangesloten is op de AV2-aansluiting, worden de programmegegevens via de Q-Link naar de VCR gekopieerd (zie pagina 17).

Nadat het automatisch instellen voltooid is, geeft de TV zenderpositie 1 weer.

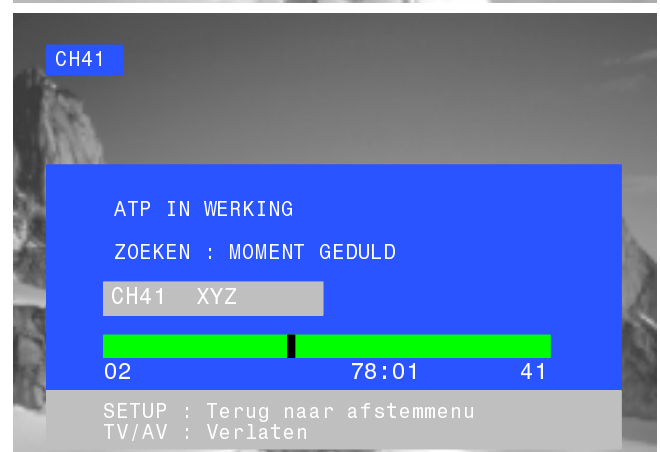
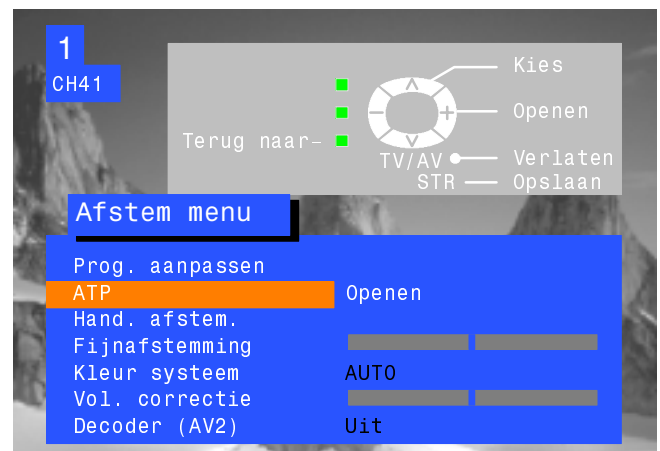
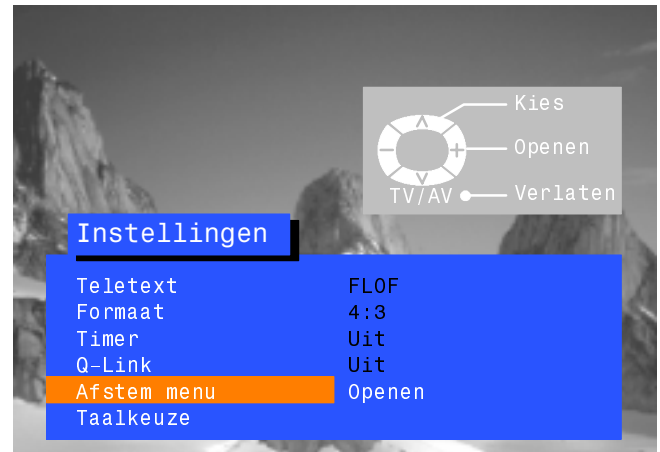

# AFSTEMMENU - HANDMATIG INSTELLEN

Handmatig afstemmen van de programmaposities is mogelijk vanaf het menu op het scherm of via de toetsen op het frontpaneel.

## Menu "Handafstemming"

Roep het instelmenu op



Ga naar het afstemmenu



Roep het afstemmenu op.



Ga naar handafstemming



Roep het handafstemmenu op



Selecteer de zenderpositie die afgestemd moet worden.



Begin met afstemmen



Als de gewenste zender gevonden is drukt u op de STR-toets om hem op te slaan,



Druk de TV/AV-toets in om het menu te verlaten



## Handafstemming (frontpaneel)

Druk op de F-toets (frontpaneel) totdat het afstemmenu bereikt is.



Druk op de - of de + toets om de afstemfunctie op te roepen

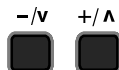

Druk de TV/AV-toets in om te wisselen tussen "Zender veranderen", "Zoeken" of "TV-systeem veranderen"



Druk op de - of + toets om de zenderpositie te veranderen, te beginnen met zoeken of het TV-systeem te wijzigen

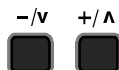

Als de gewenste zender gevonden is, drukt u op de STR-toets om de wijzigingen op te slaan



Herhaal bovenstaande procedure om meer zenders op te slaan of druk op F om het menu te verlaten

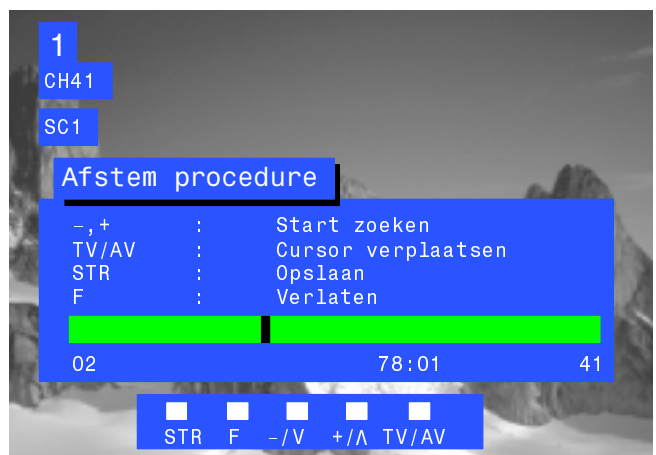
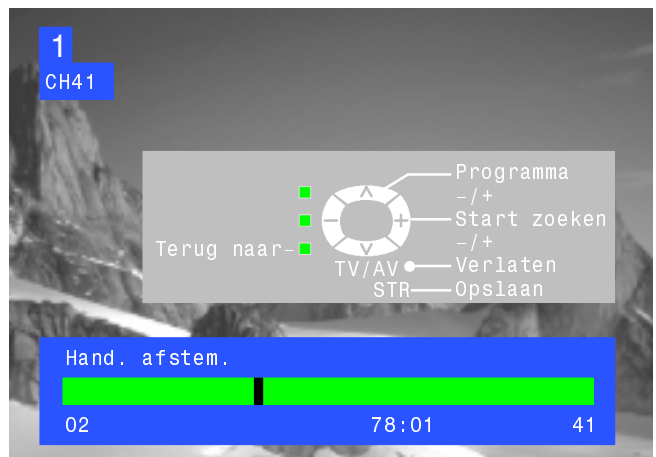
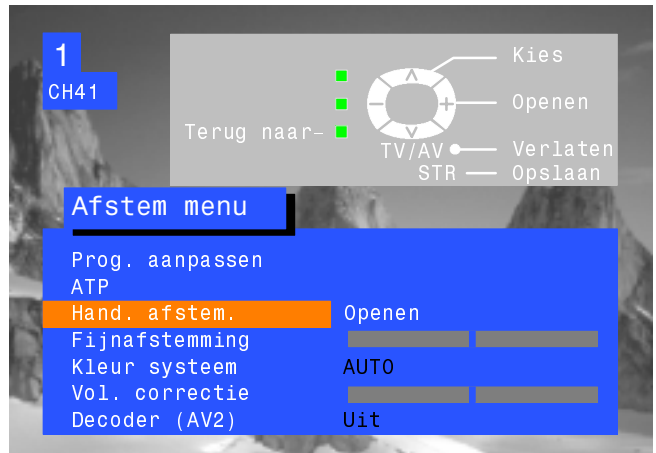

## OSD-TAAL

Wanneer u de TV voor de eerste maal installeert verschijnt het beeldschermmenu in de taal van het land dat u geselecteerd heeft. Indien u een andere taal wilt, kunt u die selecteren uit het OSD-taalmenu.

- Roep het instelmenu op 
- Ga met de balk naar het OSD-taalmenu 
- Roep het OSD-taalmenu op 
- Verplaats de balk naar uw keuze 
- Druk de TV/AV-toets in om het menu te verlaten 





## Met Q-Link kan uw televisie communiceren met uw VCR.

Roep het Instelmenu op

SET UP



Ga met de balk naar Q-Link



Bevestig dat Q-Link "AAN" staat



Druk de TV/AV-toets in om terug te keren

TV/AV

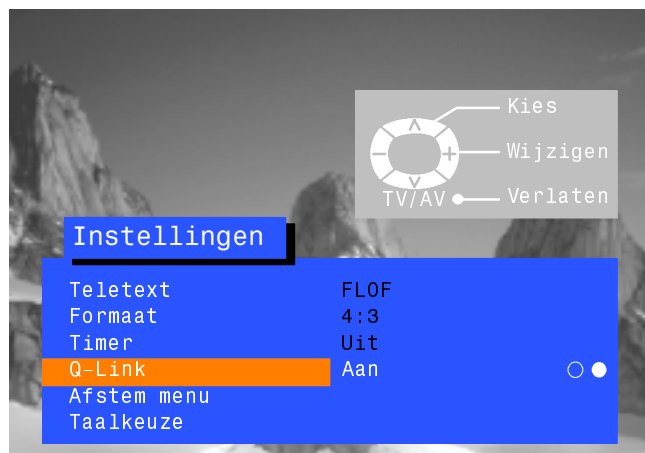

De VCR moet verbonden zijn door middel van een volledige 21-pins SCART-kabel ("full function-type"), aangesloten tussen de AV2-connector en de betreffende connector op uw VCR. Raadpleeg uw VCR-handleiding voor meer informatie. Q-Link, NextViewLink of overeenkomstige technologieën stellen de televisie in staat een compatibele VCR het programma op te laten nemen dat momenteel op het scherm wordt weergegeven, ongeacht de op de VCR ingestelde programmapositie. Hierdoor wordt het opnemen van programma's aanzienlijk eenvoudiger.

### Het programma opnemen dat u momenteel aan het bekijken bent.

Druk op de toets DIRECT TV REC op de afstandsbediening.



Indien de VCR uit staat, schakelt hij automatisch in als u de toets DIRECT TV REC indrukt.

Er verschijnt een bericht van de VCR op het scherm dat aangeeft wat er opgenomen wordt, of als opname niet mogelijk is:

Voorinstelde video-opname

Video-opname eigen tuner

De VCR neemt het programmasignaal via zijn eigen tuner op. Desgewenst kunt u de TV uitschakelen en de VCR op de normale wijze laten opnemen.

VCR-opname van TV-bron

De VCR neemt het programmasignaal via de televisie op. U de programmapositie niet wijzigen noch de TV uitschakelen: als u dat toch doet stopt de VCR automatisch met opnemen en wordt hij uitgeschakeld.

Geen opname - TAPE IS BEVEILIGDD

Het opname-blokkerings-lipje achter op de cassette is verwijderd.

Voorbeelden van andere meldingen die weergegeven kunnen worden zijn:

Geen opname GEEN TAPE

Geen opname VCR IN GEBRUIK

VCR-opname van externe VCR

Geen opname - VCR BEZIG MET OPNAME

Geen opname - TAPE BESCHADIGD?

Geen opname - GEEN BRON BESCHIKBAAR

### Gezamenlijk afstemgegevens gebruiken

Om er zeker van te zijn dat de juiste opnames gemaakt worden, moeten de televisie en de VCR over dezelfde afstemgegevens beschikken - zie pagina 13.

- Telkens wanneer de Automatische instelfunctie (ATP) gebruikt wordt, worden de afstemgegevens naar de VCR gestuurd.

### Auto Power Functies

Bij Panasonic Q-Link-VCR's zijn de volgende extra functies beschikbaar:

- Wanneer u een tape in uw VCR stopt en op de Play-toets drukt, schakelt de televisie automatisch in en wordt de AV2-ingang geselecteerd, zodat u de tape kunt bekijken.
- indien u de televisie uitschakelt terwijl de VCR op Stop, Fast Forward of Rewind (stop /versneld vooruit/achter spoelen) staat, wordt de VCR automatisch uitgeschakeld.

### Uitschakelen van de Q-Link-communicatie

Als u geen gebruik wilt maken van de Q-Link-functie, gaat u naar het Instelmenu en zet u de Q-Link-optie op "Uit". Zie pagina 8.

#### Belangrijke opmerking:

Niet alle VCR's ondersteunen dit datacommunicatiesysteem. Sommige kunnen bepaalde functies ondersteunen, maar andere niet. Raadpleeg uw VCR-handleiding voor meer informatie.

Indien Q-Link niet functioneert, moet u eerst controleren of u over een "full function" SCART-verbinding beschikt. Informeer hierover bij uw dealer.

# AV-SELECTIE EN -INSTELLING

Met het Automatisch Instelmenu kunt u bepalen welke AV-bron u wilt bekijken.

Druk de TV/AV-toets in



Druk de betreffende gekleurde toets van de afstandsbediening in (de opties blijven zichtbaar op het beeldscherm)



De opties verdwijnen

Nu kunt u wijzigingen aanbrengen in het instelmenu of het geluidsmenu

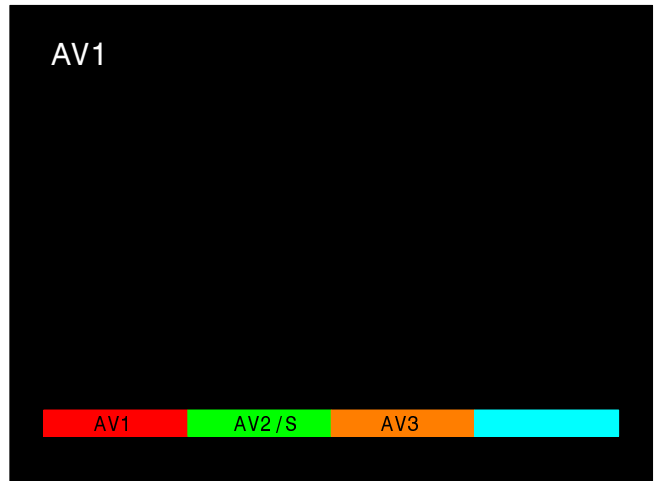

## Instelmenu

Roep het instelmenu op



Verplaats de balk naar uw keuze



Ga naar de instellingen of de opties



Druk de TV/AV-toets in om terug te keren

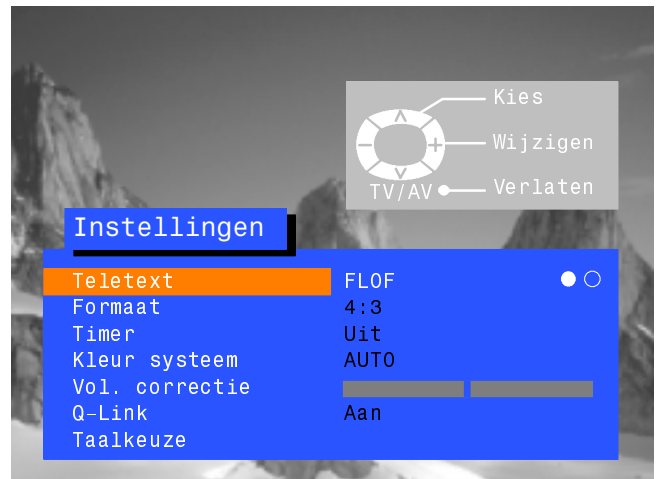

## Geluidmenu

Roep het geluidmenu op.



Verplaats de balk naar uw keuze



Ga naar de instellingen of de opties



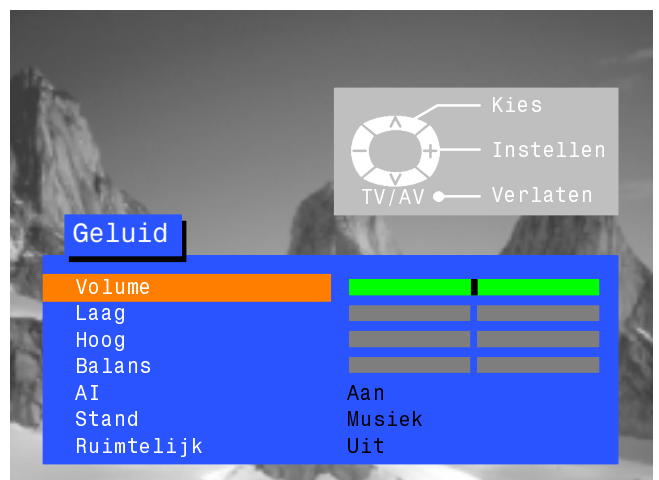

Druk de TV/AV-toets in om terug te keren



## VCR/DVD-BEDIENING

Met de afstandsbediening is het mogelijk om bepaalde functies van (bepaalde) Panasonic VCR's of DVD (Digital Versatile Disc)-apparatuur te bedienen. Niet alle VCR- and DVD-apparatuur beschikt over dezelfde functies; raadpleeg daarom de handleiding van uw apparatuur of neem contact op met uw dealer voor meer informatie.



	<p><b>Standby</b> Toets indrukken om de VCR/DVD op standby te zetten. Toets nogmaals indrukken om hem opnieuw in te schakelen.</p>
	<p><b>VCR / DVD-schakelaar</b> Met deze toets selecteert u of u de DVD-apparatuur of uw VCR wilt bedienen.</p>
	<p><b>Play (afspelen)</b> Deze toets indrukken om de videoband of DVD af te spelen.</p>
	<p><b>Stop</b> Deze toets indrukken om de videoband of DVD te stoppen.</p>
	<p><b>Skip / Fast Forward / Cue (overslaan / versneld vooruit spoelen / weergeven)</b> Deze toets indrukken om de videoband snel vooruit te spoelen. Indien deze toets tijdens de weergave wordt ingedrukt, wordt het beeld versneld weergegeven/ DVD: Eenmaal indrukken om direct naar het volgende nummer te gaan. Indien deze toets tijdens de weergave wordt ingedrukt, wordt het beeld versneld weergegeven.</p>
	<p><b>Skip / Rewind / Review (overslaan / versneld achteruit spoelen / weergeven)</b> Deze toets indrukken om de videoband snel achteruit te spoelen. Wanneer deze toets tijdens de weergave wordt ingedrukt, wordt het beeld versneld achteruit weergegeven. DVD: Eenmaal indrukken om direct naar het vorige nummer te gaan. Indien deze toets tijdens de weergave wordt ingedrukt, wordt het beeld versneld achteruit weergegeven.</p>
	<p><b>Pause / Still (pauze / stilstaand beeld)</b> Deze toets tijdens weergave indrukken om een "stilstaand" beeld te krijgen. Nogmaals indrukken op de normale weergave weer te starten.</p>
	<p><b>Programme Up/Down (Programmakeuze Op/Neer)</b> Indrukken op het VCR-programma 1 plaats te verhogen of te verlagen.</p>
	<p><b>Record (opnemen)</b> Deze toets indrukken om met opnemen te beginnen.</p>

- De Teletekst-functies kunnen verschillen per TV-station en zijn alleen beschikbaar indien het kanaal teletekst doorgeeft.
- Als de **BEELD**-toets wordt ingedrukt, terwijl het toestel op Teletekst staat zal de contrast-functie worden weergegeven in de vorm van een heldere blauwe balk. Druk op de ◀▶ toets om de instelling desgewenst te wijzigen.  
Als de instel-toets wordt ingedrukt terwijl het toestel op Teletekst staat, worden onderaan het scherm speciale functie-opties weergegeven.
- In Teletekst kan het geluidsvolume nog steeds worden ingesteld op het gewenste luisterniveau

## Wat is LIST-modus?

In de LIST-modus verschijnen vier verschillend gekleurde paginanummers onderin het scherm. Elk van deze nummers kan worden gewijzigd en opgeslagen in het geheugen van de TV.

## Wat is FLOF (FASTTEXT)?

In de FASTTEXT-modus verschijnen vier verschillend gekleurde onderwerpen onderin het scherm. Druk voor meer informatie over een van deze onderwerpen op de betreffende gekleurde toets. Deze functie biedt snelle toegang tot de informatie van de weergegeven onderwerpen.

## Wat is TOP Teletekst?

TOP Teletekst maakt het kiezen van de gewenste Teletekstpagina's sneller en korter. In feite verschijnt de gewenste pagina praktisch onmiddellijk. Druk op de toets en de pagina verschijnt.

## Hoe werkt het?

TOP gebruikt vier gekleurde toetsen, rood, groen, geel en blauw, om de volgende informatie te selecteren.

- U gaat met behulp van de blauwe toets van het ene naar het andere onderwerp (b.v. SPORT) Binnen het SPORT-onderwerp kunt u met de gele toets verschillende groepen selecteren, zoals tennis, voetbal, honkbal, etc. Wanneer de laatste groep van het blok bereikt is, gaat u met de gele toets naar het volgende blok.
- Met de groene toets selecteert u de volgende beschikbare pagina omhoog.
- Met de rode toets selecteert u de volgende beschikbare pagina omlaag.

## Wat zijn de voordelen?

- Pagina's selecteren met een enkele toetsindruk.
- Gemakkelijke, stap-voor-stap selectie van het gewenste onderwerp.
- Minder wachttijd.
- Indien er een niet bestaand paginanummer ingetoetst is, verschijnt er een vraagteken onderaan het scherm.
- Er is een pagina-statusregel onder op het scherm, zodat u altijd weet via welke toets u de gewenste informatie kunt oproepen.

TV/TEXT



## TV / Teletekst-modus

Druk de **TV/TEXT**-toets in.  
Het scherm geeft de Teletekst-pagina weer.  
Nogmaals indrukken wanneer u naar de TV-modus wilt terugkeren.



## Paginaselectie

Pagina's kunnen op twee manieren geselecteerd worden:  
a. Door op de Omhoog/Omlaag-toetsen te drukken om het paginanummer met één te vermeerderen of te verminderen.  
b. Door het paginanummer direct in te voeren met de toetsen 0 - 9 op de afstandsbediening

SET UP



## Normaal / Boven / Onder

Druk op de **INSTEL**-toets om de speciale functies weer te geven en vervolgens op de **groene** toets.  
Druk de **groene** toets nogmaals in om de onderste helft (BOTTOM) vergroot weer te geven.  
Door nogmaals in te drukken verschijnt de pagina weer op normale grootte (FULL).

SET UP



## Vrijgeven

Druk op de **INSTEL**-toets om de speciale functies weer te geven en vervolgens op de **rode** toets om verborgen worden, zoals quiz-antwoorden, weer te geven. Nogmaals indrukken om deze tekst weer te verbergen.



## Rode/Groene/Gele/Blauwe toetsen

In de TOP- of FASTTEXT-modus corresponderen deze toetsen met de verschillend gekleurde onderwerpen. In de LIST-modus komen ze overeen met de verschillend gekleurde paginanummers.

STR



## Tabel-opslag

In de LIST-modus kunnen de vier paginanummers alleen worden gewijzigd voor de kanaalposities 1 - 25. Druk hiertoe een van de gekleurde toetsen in en voer het nieuwe programmanummer in. Voor het wijzigen van de kleur van de paginanummering de **STR**-toets indrukken en ingedrukt houden.

Het is niet mogelijk om een ander programma te selecteren tijdens een Nieuwsflits, Nieuwswijziging of Sub-Gecodeerde Paginatogang.

HOLD



## HOLD-toets

Indrukken voor het in beeld laten van een teletekstpagina tijdens het bekijken van informatie die meerdere pagina's beslaat.

F.P.



## Voorkeuropagina (F.P.)

Met deze functie kunt u de door u meest gebruikte pagina in het geheugen opslaan, om hem direct te kunnen oproepen. Voor het opslaan van een dergelijke pagina moet de TV in de LIST-modus staan en moet de TV op een programma tussen 1 en 25 staan. Druk op de **BLAUWE** toets, kies het nummer van de gewenste pagina en houd de **STR** toets ingedrukt. Het paginanummer is nu in het geheugen opgeslagen. Druk op de **F.P.**-toets om deze pagina weer op te roepen.

## Scherm verversen

Druk op de **INSTEL**-toets om de speciale functies weer te geven en vervolgens op de **gele** toets om TV te kijken terwijl een Teletekst-pagina wordt opgezocht. Zodra de pagina is gevonden, wordt het paginanummer linksboven in het scherm weergegeven. Druk de **gele** toets in om de pagina te bekijken. De **TV/TEXT** toets indrukken om naar het normale TV-programma terug te keren.

### Nieuwsflits

Wanneer een nieuwsflitspagina geselecteerd is drukt u op de **INSTEL**-toets, **gele** toets om het TV-beeld te bekijken. Zodra de gewijzigde informatie wordt ontvangen, zal die op het scherm worden weergegeven.

De **gele** toets indrukken om de Nieuwsflits weer te geven.

De **TV/TEXT** toets indrukken om naar het normale TV-programma terug te keren.

SET UP



### Verversen

Druk op de **INSTEL**-toets, **gele** toets om de gewijzigde informatie op bepaalde pagina te bekijken.

Zodra de gewijzigde informatie, wordt het paginanummer linksboven in het scherm weergegeven. Druk de **gele** toets in om de pagina te bekijken.

De **TV/TEXT** toets indrukken om naar het normale TV-programma terug te keren.

## Sub-Gecodeerde Pagina-Toegang

Als de Teletekst-informatie voor één pagina te veel is, kan het soms even duren voordat automatisch de sub-pagina verschijnt die u wilt raadplegen. Het is mogelijk om de gewenste sub-pagina in te toetsen en te blijven kijken naar het normale programma, totdat de juiste sub-pagina is gevonden. Selecteer de gewenste pagina met behulp van de toetsen 0 - 9.

Druk op de **INSTEL**-toets en vervolgens de **blauw** toets; Rechtsboven in het scherm wordt T\*\*\*\* weergegeven.

Toets het gewenste sub-paginanummer in voordat het T\*\*\*\* uit beeld verdwijnt. Om pagina 6 te kiezen, moet 0, 0, 0 en 6 worden ingevoerd.

In de LIST-positie verschijnt een 'T' in het huidige hokje onderaan het scherm.

Druk de **gele** toets in om een normaal TV-programma te bekijken. (Druk in de LIST-modus op de **INSTEL**-toets en vervolgens op de **gele** toets).

Als de pagina beschikbaar is, drukt u de gele toets in om de pagina te bekijken. Voer één van de volgende handelingen uit om de pagina te verwijderen:

- Druk op **SET UP**.
- Selecteer een nieuw paginanummer
- De **TV/TEXT** toets indrukken om naar het normale TV-programma terug te keren.

INDEX



## Index

Druk de **INDEX**-toets in om terug te keren naar de hoofdindex-pagina. Afhankelijk van hoe de informatie verzonden wordt, moet u wellicht meerdere malen deze toets indrukken om terug te keren naar de hoofdindex.

## Voorzijde: AV3 Audio/Video (RCA) en Hoofdtelefoonaansluitingen



Indrukken en loslaten om te openen



V L — R

Video V-ingang

Audio-uitgang naar L/R-aansluitingen

RCA-  
videokabel

2 x RCA-  
audiokabels

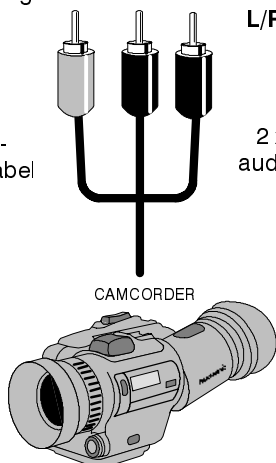

Uitvoer van  
hoofdtelefoon-  
aansluiting



3,5 mm stereo  
jack-connector

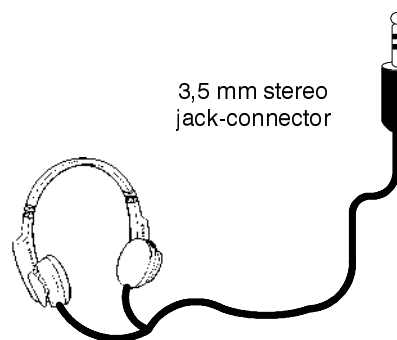

STEREO HOOFDTELEFOON  
met 3,5 mm jack-connector

### Opmerking:

De weergegeven extra apparatuur en kabels worden niet meegeleverd met dit TV-toestel.

## ■ SCART-aansluitspecificatie

### AV1 21-pens SCART-connector

Earde 21	21	-	20	CVBS in (video)
CVBS uitgang (video)	19	-	18	RGB status aarde
CVBS aarde	17	-	16	RGB-status
Rood in	15	-	14	Aarde
Rood aarde	13	-	12	....
Groen in	11	-	10	....
Groen aarde	9	-	8	CVBS-status
Blauw in	7	-	6	Audio in (L)
Blauw aarde	5	-	4	Audio aarde
Audio uit (L)	3	-	2	Audio in (R)
Audio uit (R)	1	-		

Geschikte invoer voor **AV1**: RGB  
(Rood/Groen/Blauw).

### AV2 21-pens SCART-connector

Earde	21	-	20	CVBS in (video)
CVBS uitgang (video)	19	-	18	Aarde
CVBS aarde	17	-	16	....
S.C. - in	15	-	14	Aarde
Aarde	13	-	12	....
....	11	-	10	Q-Link data
Aarde	9	-	8	CVBS-status
....	7	-	6	Audio in (L)
Aarde	5	-	4	Audio aarde
Audio uit (L)	3	-	2	Audio in (R)
Audio uit (R)	1	-		

**AV2**-pen 15 en -pen 20 zijn afhankelijk van  
het schakelen tussen AV2 S-VHS/Video.

## AUDIO-/VIDEO (AV)-AANSLUITINGEN



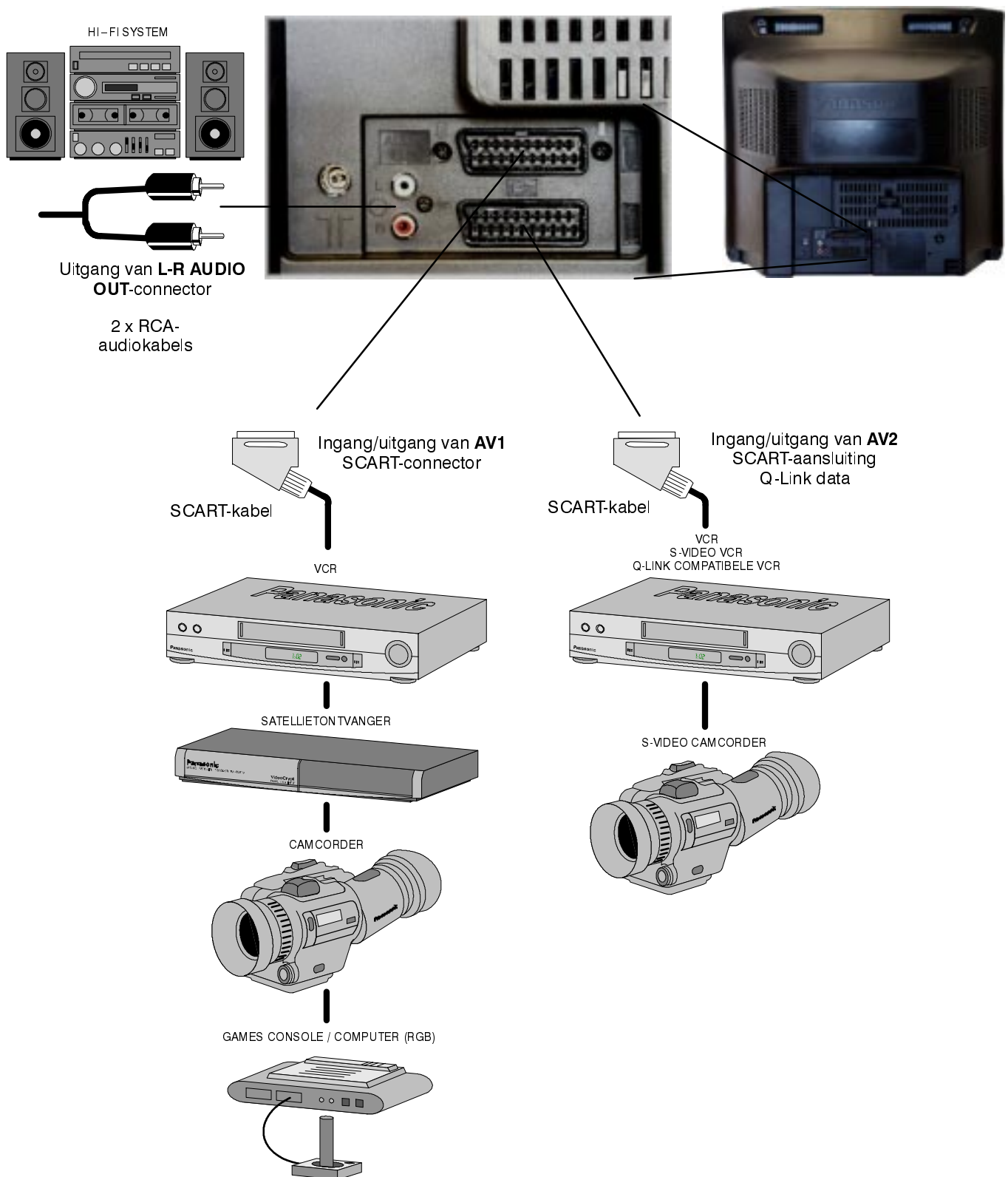





### Achterzijde: AV1/AV2(S) 21-pens SCART en RCA Audio uitgangen

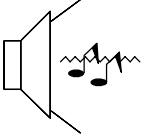
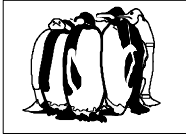
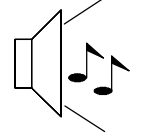
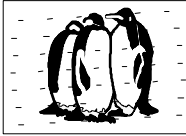
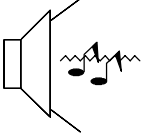
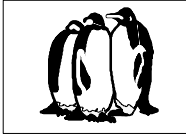
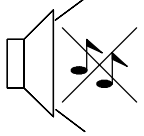

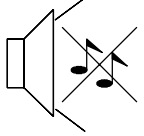
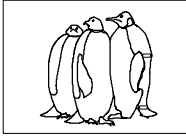
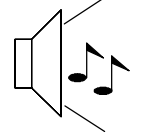
#### Opmerkingen:

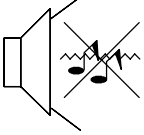
De weergegeven extra apparatuur en kabels worden niet meegeleverd met dit TV-toestel.  
Computer met TTL-uitgang (5 V) niet aansluiten op dit toestel.

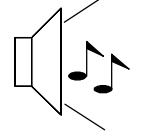
# STORINGSTABEL

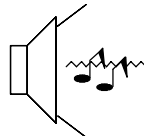
Symptomen		Controles
Beeld	Geluid	
 Sneeuwbeeld	 Vervormd geluid	Richting, plaats en/of aansluiting(en) van antenne niet goed.
 Dubbel beeld	 Normaal geluid	Richting, plaats en/of aansluiting(en) van antenne niet goed.
 Interferentie	 Vervormd geluid	Elektrische apparatuur Auto's/motorfietsen Fluorescentieverlichting  Overschakelen op PN-R in Beeldmenu om beeldruis te verminderen
 Normaal beeld	 Geen geluid	Volume-niveau  Geluid onderdrukt
 Geen beeld	 Geen geluid	TV ingesteld op AV-modus Netstekker niet in het stopcontact Niet ingeschakeld Beeld- en geluidinstellingen staan op minimaal niveau Controleer of de TV op standby staat
 Geen kleur	 Normaal geluid	Kleurinstellingen staan op minimaal niveau afgesteld
 Slecht of vervormd beeld	 Zwak of geen geluid	Stel kanaal (kanalen) opnieuw af
 Kleurvlekken	 Normaal geluid	Magnetische interferentie van niet afgeschermd apparatuur.  TV verplaatst terwijl hij AAN stond, schakel de TV gedurende 30 minuten uit.
 Normaal beeld	 Zwak of geen geluid	Geluidontvangst kan verslechterd zijn.  Zet de MPX-instelling (Geluid-menu) op Mono totdat de ontvangst verbetert.



## TER INFORMATIE

### ■ Service

Raadpleeg eerst de storingstabel op de voorgaande pagina's om vast te stellen wat de symptomen van eventuele problemen zijn alvorens assistentie in te roepen. Voor assistentie kunt u contact opnemen met uw Panasonic-leverancier, waarbij u het modelnummer en het serienummer dient op te geven (staan beide achter op uw TV-toestel vermeld.)

### ■ TV-Spelen/Huiscomputers

Langdurig gebruik van TV-spelen/huiscomputers kan bij ieder TV-toestel een permanente "schaduw" op het beeldscherm tot gevolg hebben. Dit soort onherstelbare beeldbuis-beschadiging kan tot een minimum worden beperkt als de volgende punten in acht worden genomen:

- Het helderheid- en contrast-niveau zo laag mogelijk afstellen.
- Laat de TV, tijdens het gebruik in combinatie met TV-spelen of huiscomputers, niet onbeperkt aanstaan.
- Bovengenoemde beeldbuis-beschadigingen worden niet als een normaal ontstaan defect beschouwd en worden als zodanig niet binnen de Panasonic garantie voorwaarden gedekt.

### ■ Geheugen laatste positie

Bepaalde functies hebben een geheugen voor de laatste ingestelde positie. De aanwezige instellingen bij het uitzetten van het toestel zijn ook de instellingen bij het weer inschakelen van de TV:

Programma	Kleurschakering
OSD-Taal	(Alleen M.NTSC / NTSC)
AV-positie	Contrast
Volume	Scherpte
MPX	Aspect
Lage tonen	Standby
Hoge tonen	AI (kunstmatige intelligentie) (Beeld & geluid)
Balans	Kleur
Kleurbalans	Helderheid
Status	Ambience
P-NR	Teletekst-modus
Modus	Q-Link
Decoder (AV2)	

### ■ Inslaapfunctie

Indien het toestel niet uitgezet is wanneer een TV-station stopt met uitzenden, gaat het na 30 minuten automatisch over in de standby-modus. Deze functie werkt niet wanneer het toestel in de AV-modus staat.

## SPECIFICATIES

		TX-28MK1C/M	TX-21MK1C/M
<b>Netvoeding</b>		220 - 240V 50Hz A.C.	
<b>Stroomverbruik</b>		85W	71W
<b>Stroomverbruik in standby</b>		1,8W	
<b>Beeldbuis</b> Zichtbare diagonaal		66 cm	51 cm
<b>Audio-uitgangsvermogen</b> Muziekvermogen		2 x 15W, 8Ω impedantie	
<b>Afmetingen</b>	H	580,0 mm	481 mm
	W	666,0 mm	525 mm
	D	472,0 mm	477 mm
<b>Gewicht (kg)</b>		31	22
<b>Ontvangstsystemen/ Bandnaam</b>		<b>PAL B, PAL G, PAL H, PAL-60, SECAM B, SECAM G</b> VHF E2 - E12 VHF A - H (ITALY) CATV (S01 - S05) CATV S11 - S20 (U1 - U10)	VHF H1 - H2 (ITALY) UHF E21 - E69 CATV S1 - S10 (M1 - M10) CATV S21 - S41 (Hyperband)
		<b>PAL D,K, SECAM D,K</b> VHF R1 - R2 VHF R6 - R12	VHF R3 - R5 UHF E21 - E69
		<b>M.NTSC</b> Afspelen van NTSC 4,43 MHz Videorecorders (VCR) <b>NTSC (Uitsluitend AV-ingang)</b> Afspelen van NTSC Videorecorders (VCR)	
<b>Antenne - achter</b>		UHF / VHF	
<b>Hoofdtelefoon - voor</b>		3,5mm, 8Ω impedantie	
<b>AV - achter</b>		<b>AV1</b> - 21-pens aansluiting - Audio/Video in/uit, RGB in <b>AV2</b> - 21-pens aansluiting - Audio/Video in/uit, S-Video in, Q-Link	
<b>AV - voor</b>		<b>AV3</b> 2 x RCA Audio in, 1 x RCA Video in	

De specificaties kunnen zonder nadere aankondiging worden gewijzigd. De vermelde gewichten en afmetingen zijn bij benadering opgegeven.

---

---

**OPMERKINGEN**

---

---

**OPMERKINGEN**

